

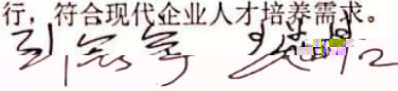

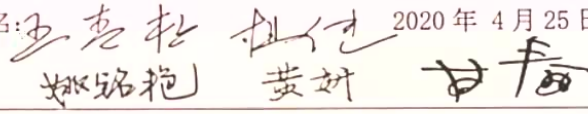



湖南商务职业技术学院
Hunan Vocational College of Commerce

**三年制高职
专业人才培养方案**

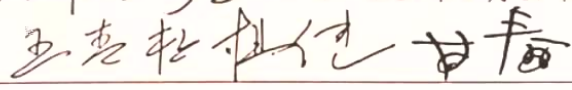
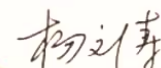
2020 级专业人才培养方案制订与审核表

专业名称	统计与会计核算
专业代码	630402
专业建设委员会	<p>人才培养目标定位准确，课程体系设置合理，实施保障切实可行，符合现代企业人才培养需求。</p> <p>签名:  2020年4月25日</p> <p></p>
人才培养方案论证会	<p>人才培养方案符合现代企业人才培养需求。</p> <p>签名:  2020年5月16日</p> <p></p>
学术委员会	<p>人才培养目标清晰，课程体系和教学进程合理，实施保障较完善，同意实施</p> <p>签名:  2020年7月21日</p>
校级党组织会议审定	<p style="text-align: right;">1. 附件5-人才培养方案总级相关文件</p> <p style="text-align: right;">精神及学校实际情况, 同意实施</p> <p style="text-align: center;"> 签名(盖章):</p> <p style="text-align: right;">2020年7月27日</p>
备注	

" !) !

五

∩

∩

∩

o

∩

份

乐

∩

oo

& "

高中阶段教育毕业生或具备同等学力者。

!

&	&	" !	" □ & □ □ " □ & □ " □		

个

个

个

!

!

乐

"

个

"

!

伐

"

例

传

！

！

”

C CC

C CC

乡

"

！

"

！

个

"

个 业

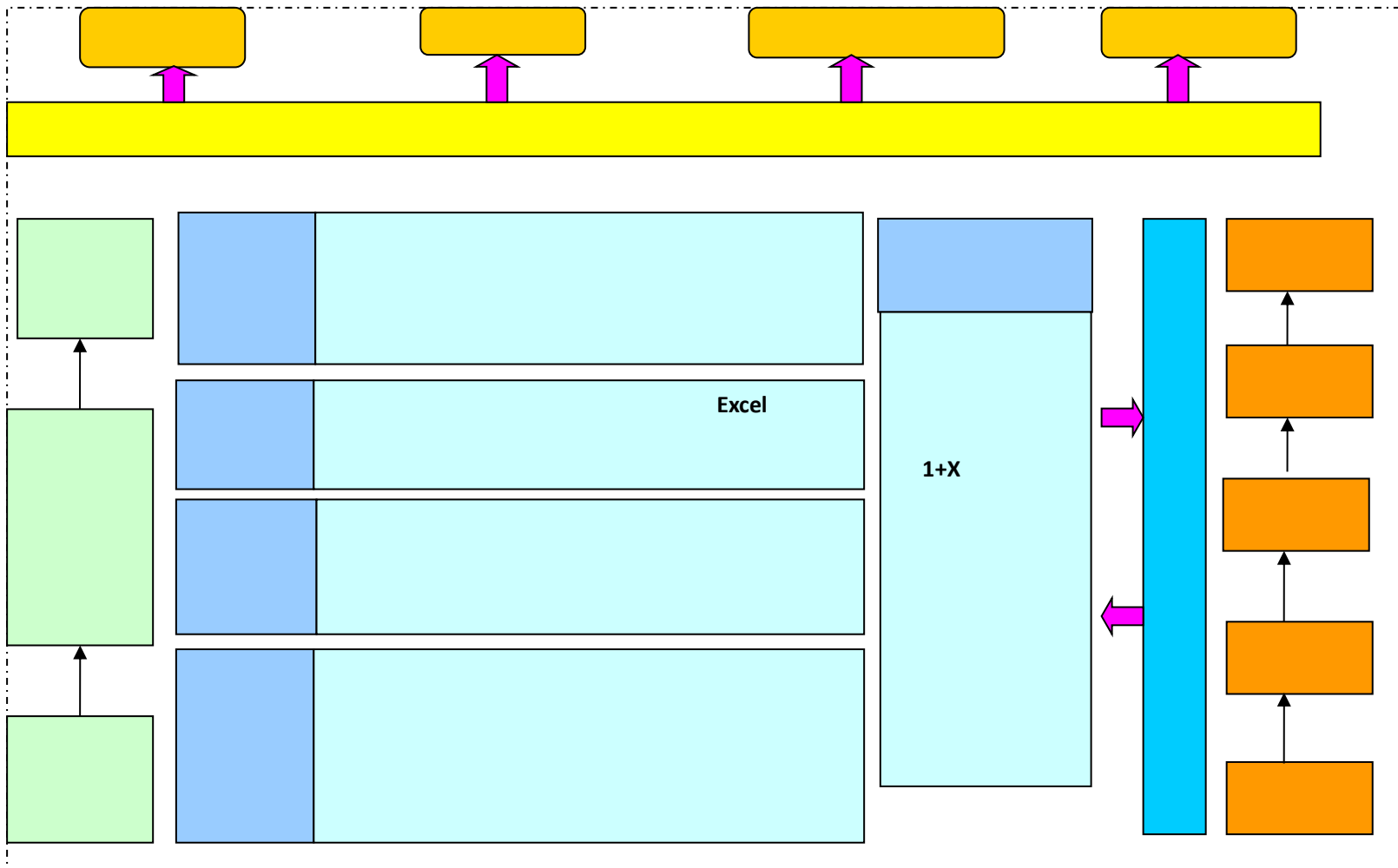

!

”

		!	
		”	
	!	!	
	”	”	
			C CC
	!	!	乡
	”		

		"	
--	--	---	--

	乐			乐		
!		!	"(
"			"(
	!	%	"(
		%	!			
%		%&	"(
&	乐	%&	&"		乐	

!

(

个

乐个

个

个

个

"

(

乐

个

业

乐

业
五

乐

（

（

个

个

业

业

乐

个

个

!&

!

乐

个

（

乐

乐

乐

五

个

！

业

业

两

业

个

乐个

个

个

%

!!"

"

乐

乐

" !) !

!

"

个

个

个

个

" !) !

&

&

"

个

" !) !



!!"

个乐

乐

业

⤿

乐

!!

"

"

个

个

乐

个

个

个

!"

— !& !

业

个业

个

五

个

个

!

个

个

!& !

业

个

个

个

个

!

"

"

个

乐

个

个

个

个

个

!%

!&

!

乐

乐

个

!&

"(

!

个

个

!

!&

!

个

^

^

^

个

个

!(

!&

!

个

乐

个

乐个

个

个

个

!)

伐

"

"

伐

主

伐

主

个

个

个

!"

(

人

∩

五

五

主

（

乐个

个 乐

””

（

个

个

乐

乐

（

乐

且

。

个

" □

&
个

乐乐

五

乐

乐

五

五

（

（

五

乐

五

（

个

"%

(

乐乐

乐

∩

个

个

且

个

"&

(

⤿

业

⤿

⤿

⤿

⤿

个

且

个

"

(

个

乐

乐

传

⤿

个

个 例

事

传

个

且

个

"(

" %

乐

c

d

VV

(

c

d

个

个

且

")

" %

乐

乐乐

个

个

且

!& !

∩

业

个

五

五

乐

个

!

!&

!

（

伐

人

中

个

"

！

&

且

个

"

"

! %

个
个

(

)

个

个

⤿

⤿

且

个

%&

%

业

乐

⤿

个

。

例

且

个

%

" %

乐

业

五

业

且

个

&

&

五

个

五

五

丽

五

个

个

例

个

例
个

例

乐

且

个

(

(

且

个

)

&

∩

∩

∩

∩

且

∩

!

(

∩

业

个

个

（
主

个（
（

且

伐

个

！

（

乐

乐

乐

业

<

C CC

个

且

个
业

"

&
乐

乐

⤵

主

个

且

个

%&

%

传

传

传

传

乐

且

个

%&

%

o

⤿

⤿

乐

个

传

传

传

事

乐

且

个

%

%&

%

个

⌒

⌒

且

个

&

&

C CC

乐

且

个

C CC

" %

个

且

（

乐

且

个

！

！

！

（

个

（

且

个

"

！

！

（

（

乐

（业
个

传

传

传

乐

且

个

!

!

!

乐

⤿

⤿

乐

⤿

个
例

乡

一

且

个

%

乐

乐

个

个

&

&

&

个

乐

两

个

一

。

个

乐 乐 " "

个

乐

乐

乐

五 乐

乐

个 乐

%

!

(

乐

（

个

个

个

（

且

个

"

（

五

（事

五

且

个

"

"

2"

2"

2"2

乐

业

∩

∩

且

个

%

"

"

个

个

主

例

业

业

业

且

个

&

"

"

五

乐

传

个

且

个

"

"

个

习 习 个 习

个 个

且 个

(" " 乐 乐
乐

传

< C CC

传

C CC

乐

且

个

)

"

"

∩

主 主 乐 (

且 个

! " "

五

业

个

一

一

且

个

！

”

”

。

%

&



!

!

" % !

"

&

&%

%

个

（

（

个

且

（

乐五

乐

五

乐

乐

五

!

（

"

乐
乐

	乐		
!			!
			%
"			!
			!
			!
			!
			!
			!
		C CC	C CC !
%	F2C		!
			!
		F2C	F2C !
&	B		!
			!
			!

	乐		
			!

∩

乐

%

乐

		乐		
!	乐 & □ 业			业 %
"	业 乐 □			业 !
	乐 % □ & 业			业 %

乐

&

乐

		乐		
--	--	---	--	--

乐

"

。

乐

乐

!

!

乐

"

乐

业

乐

乐

乐

乐

事

C CC

些 个 (乐 五 些 例 (业

!

"

!

" !))

"

伐

乐

乐

%

!

!

个乐

个

"

⌒

"

!

! &

% %

! %

"

(

"

乐

!

" !)

"

" !) &!

	1							
	2							
	3							
	4							
	5							
	6							
	7							
	8							
	9							
	10							
	11							
	12							
	13							
	14							
	15							
	16							
	17							
	18							
	19							
	20							
	21							
	22							
	23							
	24							
	25							
	26							
	27							
		17	18	18	19	8	0	80
		2	0	0	0	0	0	2
		1	0	1	0	6	0	8
		0	0	0	0	9	15	24
		1	1	1	1	1	1	6
		21	19	20	20	24	16	120
		5	7	6	7	0		25
		26	26	26	27	24	16	145

						1	2	3	4	5	6	
1	0601025	A	3.0	48	48	17	18	18	19	8	0	2
2	0601024	A	3.0	48	48	4*12						1
3	0601046	C	1.0	16		16	4*4					1
4	0601028	A	1.0	40	40	2*4	2*4	2*4	2*4	2*4		5
5	0801001	C	2.0	112		112	2					
6	0801215	A	2.0	36	36				2			4
7	0603001	B	2.0	32	4	28	2*16					1
8	0603002	B	2.0	32	4	28		2*16				2
9	0603003	B	2.0	32	4	28			2*16			3
10	0603004	B	1.0	16	4	12				1*16		4
11	0601039	A	2.0	32	32		2					1
12	0601070	A	1.0	16	16		2*8					1
13	0601071	A	1.0	16	16				2*8			4
14	0801080	A	2.0	32	32				2*8			3
15	0801216	B	1.0	16	16		2*8					1
16	0801217	C	1.0	28		28						5
			27.0	552	300	252	12	5	4	5	0	
17	0601072	A	1.0	16	16		1					1
18	0601069	A	1.0	16	16		1					1
19	0201241	A	2.0	32	32			2				2
20	0201232	A	1.0	16	16			1				2
21	0201039	A	3.0	48	48			3				2
22	0201039	A	3.0	48	48			3				2
23	0203001	B	2.0	32	24	8	2					1
24	0203002	B	2.0	32	24	8		2				2
25	0602013	A	3.0	48	48		3					

0601025 A 3.0 48 48 17 18 18 19 8 0 2

						1	2	3	4	5	6	
						17	18	18	19	8	0	
1	0101002	B	4	64	54	10	4					1
2		A	1.5	24	20	4	2					1
3	0101091	B	3	48	30	18		3				2
4	0305064	B	3.5	56	44	12		6*10				2
5	0101243	B	2.5	40	20	20		6*7				2
6	0101049	B										

							/ / / / /									
									1	2	3	4			5	6
									17	18	18	19			8	0
1					48	40	8							4		
2		0303014		3	48	40	8							4		
3		0305050	B	3	48	40	8							4		
4		0103038	B	2	32	20	12					4		5		
5		0101238	B	2	32	20	12					4		5		
6			B	2	32	20	12					4		5		
7			B	2	32	20	12					4		5		
8			B	2	32	20	12					4		5		
9		0101067	B	2	32	20	12					4		5		
10			B	2	32	20	12					4		5		
				7	112	80	32	0	0	0	3	8	0			
				7	112	80	32	0	0	0	3	8	0			
1			C	1	28		28	1								
2			C	1	28		28			1						
3			C	1	28		28					1				
4		0101107	C	5	140		140					5				
5		0801002														
6		0102073		6	28	0	28					0.5	0.5	6		
7		0801003		24	672	0	672					9	15	6		
				38	924	0	924	1	0	1	0	15.5	15.5			
				45	1036	80	956									

12	2	5	0	4	0	5	0	0	0	0	0	300	252	552
9	0	5	0	0	0	0	0	0	0	0	0	188	44	232





表六 课程教学进程安排表

学期	序号	课程名称	总学时	1	2	3	4	5	6	7	8	9	10	11	12	13	14	15	16	17	18	19	20	21	备注	
第五学期	1	形势与政策（五）	8 hours															◎								
	2	“1+X”智能财税实训	28	28														◎								
	3	统计与会计核算综合实训	140		28	28	28	28	28									◎								
	4	模拟企业经营	48							6	6	6	6	6	6	6	6	◎								
	5	统计预测与决策	40							6	6	6	6	6	6	4		◎								
	6	电子商务/企业管理/财经应用与沟通技巧实战/市场营销	32								4	4	4	4	4	4	4	◎								4选1
	7	应用统计模拟分析/企业财务分析/信息管理系统	32								4	4	4	4	4	4	4	◎								3选1
	8	毕业教育																◎								
	9	毕业设计	14															◎14								
	10	劳动实践	28															◎								
	11	毕业实习	252															◎								第16-24周
	小计	614	28	28	28	28	28	28	28	20	20	20	20	20	20	18	14								第16-24周	
第六学期	1	毕业实习	420	第1-15周														◎								
	2	毕业设计	14															◎14								
		小计	434	第1-15周																						

备注：①各专业基本素养课程（含必修、限选）开课学期不同，请教研室根据《关于制订2020级专业人才培养方案实施计划的原则意见》（湘商职院发〔2019〕67号）参照本表调整、设置。

②各专业基本素养限选课程，请教研室根据专业需要及附表2的选修规定进行选择。

1

2

3

⌋

⌋